

Montageart	Einbau-, Aufbau-, Pendel- und Pendelleuchte +
Oberfläche	Aluminium natur eloxiert, schwarz oder weiß pulverbeschichtet RAL oder NCS Farbtöne auf Anfrage
LED Platine	Lichtfarben 2700 K 3000 K 4000 K oder tuneable white 2700 5700 K Lichtfarbe nach Wahl Bestückungsvarianten auf Anfrage
LED Lichtstrom pro Reflektor	195 lm 2700K CRI 90 200 lm 3000K CRI 90 215 lm 4000K CRI 90 tuneable white: 170lm 2700K CRI 90 210lm 5700K CRI 80

Reflektor	Aluminium bedampft, Gold-Beschichtung auf Anfrage
Ausstrahlwinkel	2 x 45° 2 x 55°
Leistung pro Reflektor	monocoulour 1,4W tuneable white 1,4W (DT8)
Abmessungen	H: 32,5 mm B: 48 mm Einbautiefe: min. 65 mm Deckenausschnitt: B= 52 mm x Länge - 6 mm L: auf Kundenwunsch max. Profillänge 6000mm
Schutzart	IP20

Entsprechender LED Konverter hinter Blindteil der Leuchte, als Deckeneinwurfgerät oder bei Montageart P+ in Driverbox (L=550mm) für Deckenmontage integriert.



IP20



MONTAGEARTEN

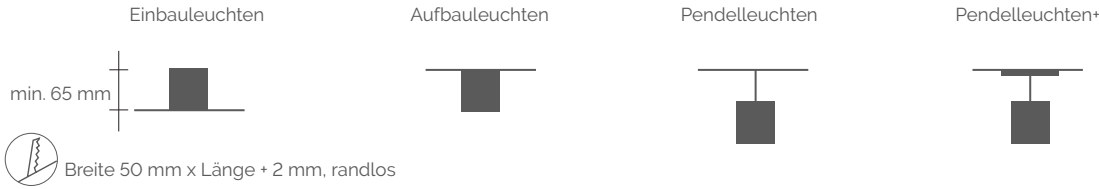

LED PLATINE - AUSWAHL ZUR KONFIGURATION

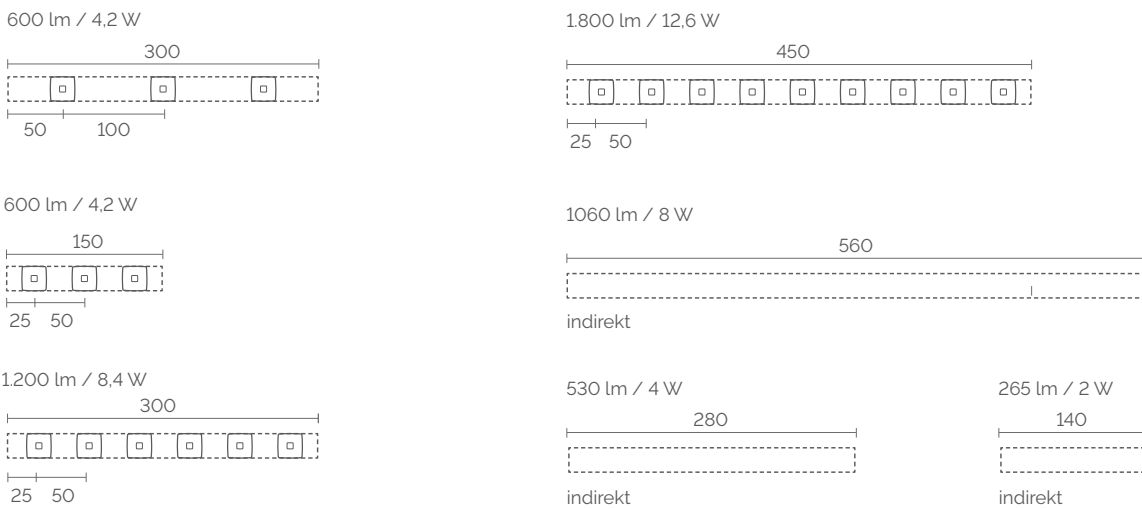

LÄNGE PROFIL

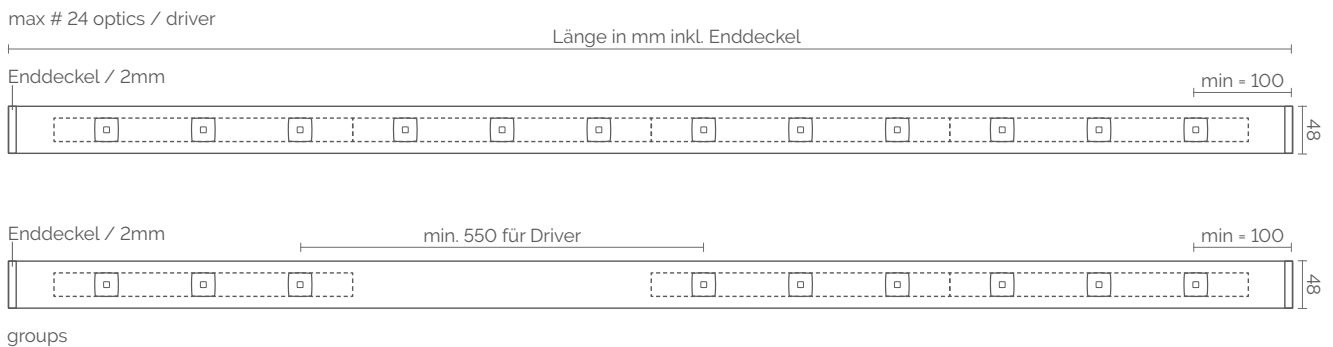

OPTIK REFLEKTOR

- 2x45° silber
- 2x45° gold / CCT -300K
- 2x55° silber
- 2x55° gold (auf Anfrage)

PROFIL OBERFLÄCHE

- A6 / Co aluminium eloxiert
- RAL 9016 FS verkehrsweiss
- RAL 9005 FS tiefschwarz
- weitere RAL oder NCS Farbtöne auf Anfrage

ENERGIEVERSORGUNG DRIVER

- in Profil integriert oder als Deckeneinwurf:
- non dimmable
- DALI dimmable DT 6 oder
- DALI dimmable DT 8 (TW only)

Deckeneinwurf: bei der Installation der Leuchte darf der LED Driver primärseitig nicht unter Spannung stehen!
Die LED kann dadurch nachhaltig beschädigt werden.

LED PLATINEN - TECHNISCHE DATEN

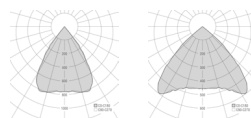
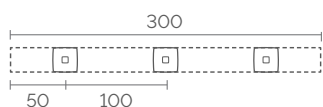

W	#Optik	CTT in K	φ LED lm	η 2x45°/55°	φ Nutz lm
4,2	3	2700	585	96%	562
4,2	3	3000	600	96%	576
4,2	3	4000	645	96%	619
4,2	3	TW 2700/5700	510/630	96%	490/605

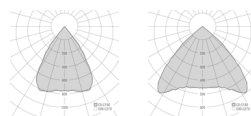
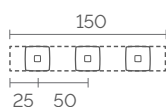

W	#Optik	CTT in K	φ LED lm	η 2x45°/55°	φ Nutz lm
4,2	3	2700	585	96%	562
4,2	3	3000	600	96%	576
4,2	3	4000	645	96%	619
4,2	3	TW 2700/5700	510/630	96%	490/605

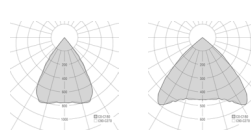
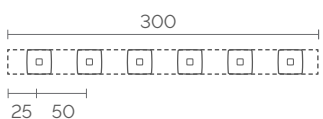

W	#Optik	CTT in K	φ LED lm	η 2x45°/55°	φ Nutz lm
8,4	6	2700	1170	96%	1123
8,4	6	3000	1200	96%	1152
8,4	6	4000	1290	96%	1238
8,4	6	TW 2700/5700	1020/1260	96%	979/1210

LED Lichtstrom und Leistung je nach verfügbarer Selektion +/- 10%
 Toleranz Lichtfarbe +/- 150K

**DATENBLATT – BASE 32 - DROP
BESPOKE
PLATINENAUSWAHL ZUR KONFIGURATION**

LED PLATINEN - TECHNISCHE DATEN

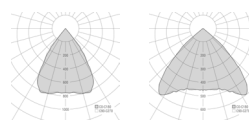
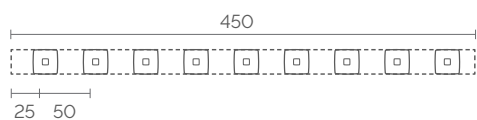

W	#Optik	CTT in K	φ LED lm	η 2x45°/55°	φ Nutz lm
12,6	9	2700	1755	96%	1685
12,6	9	3000	1800	96%	1728
12,6	9	4000	1935	96%	1858
12,6	9	TW 2700/5700	1530/1890	96%	1469/1814



W/m	CTT in K	φ LED ~2800 lm/m	η	φ Nutz ~1400 lm/m
14	2700	1890	50%	945
14	3000	2107	50%	1054
14	4000	2214	50%	1107
14	TW 2700/5700	1890/2214	50%	945/1107

LED Lichtstrom und Leistung je nach verfügbarer Selektion +/- 10%
Toleranz Lichtfarbe +/- 150K

ZUBEHÖR

Zubehör je nach Montageart separat bestellen:

Produkte	Montagearten	grau	weiss	schwarz
Enddeckel		325004	-5	-6
Befestigungsbohrung - Montagelöcher im Profil vorgebohrt; Ø 4,5mm		-	-	-
Einbaumontagebügel für GK-Decken 12,5mm		325008	-	-
Einspeiskabel L=2.000mm mit quadratischem Baldachin 3-polig		325012-3	-5	-6
Einspeiskabel L=2.000mm mit quadratischem Baldachin 5-polig		325012-5	-5	-6
Seilabhängung L=2.000mm, stufenlos höhenverstellbar		325014	-	-
Gipskarton Einbaukanal zur randlosen Montage in abgehängte Decken		325020	-	-

ZUBEHÖR - GIPSKARTON EINBAUKANAL

Gipsformteil zum bündigen Einbau in Gipskarton

L= 2.000 mm
 BASE 32 und 65

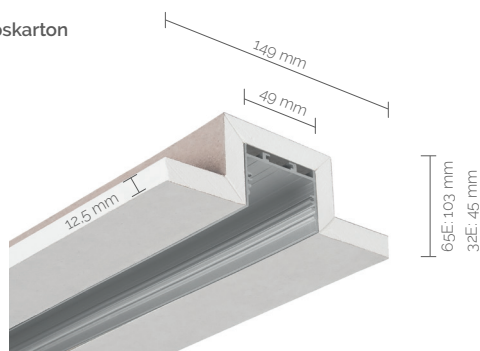

DROP LINE - PROFILANWENDUNG



Reflektoren	BASE 32	BASE 33	BASE 42	BASE 52	BASE 65	BASE 66	BASE 70	BASE 85
2x55°	✓	✓	✓	✓	✓	✓	✓	✓
2x45°	✓	✓	✓	✓	✓	✓	✓	✓
2x35°	X	X	X	✓	✓	✓	✓	✓
asym	X	X	X	✓	✓	✓	✓	✓
indirekt	✓	X	✓	✓	X	X	✓	X

DATENBLATT – BASE 32 - DROP

ANSCHLUSSFERTIGE LEUCHTE

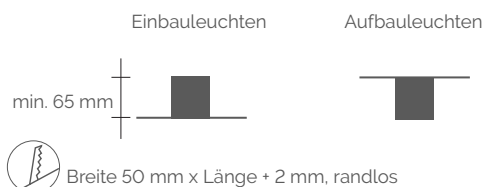
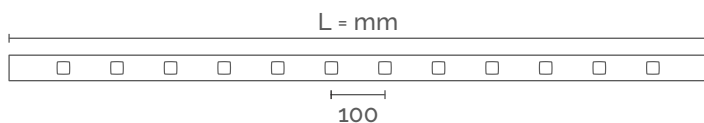

K	L=mm	direct			#optic	code	code
		W	lm				
3000 K	1.010	13	1.800		9	6532E02XY	6532A02XY
CRI 90	1.310	17	2.400		12	6532E03XY	6532A03XY
	1.610	21	3.000		15	6532E04XY	6532A04XY
	1.910	26	3.600		18	6532E05XY	6532A05XY

TECHNISCHE DATEN PER OPTIK

	W/optic	lm/optic	
2700 K CRI 90	1,4	195	Φ led per optic
3000 K CRI 90	1,4	200	
4000 K CRI 90	1,4	215	
TW 2700 / 5700 K CRI 90 / CRI 80	2x1,4	170/210	

X _ LICHTFARBE / CCT

	code	Y _ OPTIK	code	η
2700 K	2	2x45° Reflektor silber	2	96 %
3000 K	3	2x45° Reflektor gold	4	96 %
4000 K	4	2x55° Reflektor silber	3	96 %
tunable white auf Anfrage		2x55° Reflektor gold	5	96 %

+ _ OBERFLÄCHE

	code
A6 / CO	
RAL 9016 FS	5
RAL 9005 FS	6

RAL oder NCS Farbtöne auf Anfrage

+ _ ENERGIEVERSORGUNG

	nicht dimmbar
D	DALI dimmable DT 6
D8	DALI dimmable DT 8 (TW only)

tunable white nur DALI dimmbar lieferbar

ZUBEHÖR

Zubehör je nach Montageart inkludiert
 Enddeckel, Befestigungsbohrung, Einbaumontagebügel für GK-Decken 12,5mm,
 entsprechender LED Konverter als Deckeneinwurfgerät
 Optionales Zubehör: Gipskarton Einbaukanal zur randlosen Montage in abgehängte Decken

LED Lichtstrom und Leistung je nach verfügbarer Selektion +/- 10% Toleranz Lichtfarbe +/- 150K

$$\Phi_{\text{nutz}} = \Phi_{\text{led}} \times \eta$$

DATENBLATT – BASE 32 - DROP
ANSCHLUSSFERTIGE LEUCHTE

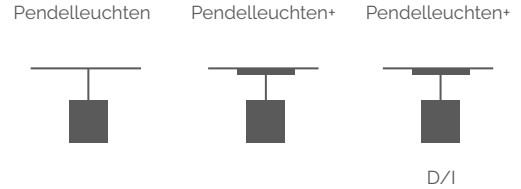
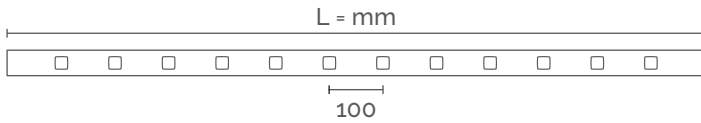

K	L=mm	direct			indirect		
		W	lm	#optic	W	lm	L=mm
3000 K	1.010	13	1800	9	9	1.200	700
CRI 90	1.310	17	2.400	12	9	1.200	700
	1.610	21	3.000	15	13	1.800	1.030
	1.910	26	3.600	18	17	2.400	1.400

code	code	code
6532P02XY	6532Z02XY	6532Z12XY
6532P03XY	6532Z03XY	6532Z13XY
6532P04XY	6532Z04XY	6532Z14XY
6532P05XY	6532Z05XY	6532Z15XY

TECHNISCHE DATEN PER OPTIK

	W/optic	lm/optic
2700 K CRI 90	1,4	195
3000 K CRI 90	1,4	200
4000 K CRI 90	1,4	215
TW 2700 / 5700 K CRI 90 / CRI 80	2x1,4	170/210

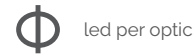

X _ LICHTFARBE / CCT

2700 K	2
3000 K	3
4000 K	4
tuneable white auf Anfrage	

code

Y _ OPTIK

2x45° Reflektor silber	2
2x45° Reflektor gold	4
2x55° Reflektor silber	3
2x55° Reflektor gold	5

code

η

96 %
96 %
96 %
96 %

+ _ OBERFLÄCHE

A6 / CO	
RAL 9016 FS	5
RAL 9005 FS	6

code

+ _ ENERGIEVERSORGUNG

nicht dimmbar	
DALI dimmable DT 6	D
DALI dimmable DT 8 (TW only)	D8

RAL oder NCS Farbtöne auf Anfrage

tuneable white nur DALI dimmbar lieferbar

ZUBEHÖR

Zubehör inkludiert
Enddeckel, Einspeiskabel mit quadratischem Baldachin, Seilabhangung L=2.000mm, frei verschiebbar und stufenlos hohenverstellbar, entsprechender LED Konverter als Deckeneinwurfgerat bzw. bei Montageart P+ in Driverbox (L=550mm) fur Deckenmontage integriert

LED Lichtstrom und Leistung je nach verfugbarer Selektion +/- 10% Toleranz Lichtfarbe +/- 150K

$$\Phi_{\text{nutz}} = \Phi_{\text{led}} \times \eta$$

DATENBLATT – BASE 32 - DROP GROUP ANSCHLUSSFERTIGE LEUCHTE

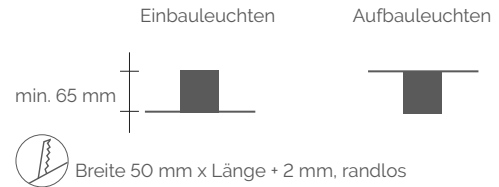
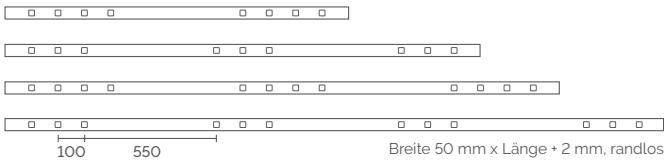

K	L=mm	direct		#optic
		W	lm	
3000 K	1.350	12	1.600	8
CRI 90	1.900	13	1.800	9
	2.200	17	2.400	12
	2.650	17	2.400	12

code	code
6532E21XY	6532A21XY
6532E22XY	6532A22XY
6532E23XY	6532A23XY
6532E24XY	6532A24XY

TECHNISCHE DATEN PER OPTIK

	W/optic	lm/optic
2700 K CRI 90	1,4	195
3000 K CRI 90	1,4	200
4000 K CRI 90	1,4	215
TW 2700 / 5700 K CRI 90 / CRI 80	2x1,4	170/210



X_ LICHTFARBE / CCT

2700 K	2
3000 K	3
4000 K	4
tuneable white auf Anfrage	

code

Y_ OPTIK

2x45° Reflektor silber	2
2x45° Reflektor gold	4
2x55° Reflektor silber	3
2x55° Reflektor gold	5

code

η

96 %
96 %
96 %
96 %

+ _ OBERFLÄCHE

A6 / CO	
RAL 9016 FS	5
RAL 9005 FS	6

RAL oder NCS Farbtöne auf Anfrage

+ _ ENERGIEVERSORGUNG

nicht dimmbar	
DALI dimmable DT 6	D
DALI dimmable DT 8 (TW only)	D8

tuneable white nur DALI dimmbar lieferbar

ZUBEHÖR

Zubehör je nach Montageart inkludiert
 Enddeckel, Befestigungsbohrung, Einbaumontagebügel für GK-Decken 12,5mm,
 entsprechender LED Konverter im Blindteil der Leuchte integriert
 optionales Zubehör: Gipskarton Einbaukanal zur randlosen Montage in abgehängte Decken

LED Lichtstrom und Leistung je nach verfügbarer Selektion +/- 10% Toleranz Lichtfarbe +/- 150K

$$\Phi_{\text{nutz}} = \Phi_{\text{led}} \times \eta$$

DATENBLATT – BASE 32 - DROP GROUP

ANSCHLUSSFERTIGE LEUCHTE

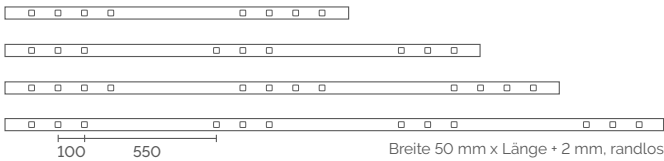

Pendelleuchten

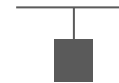

Pendelleuchten+



D/I

K	L=mm	direct			indirect		
		W	lm	#optic	W	lm	L=mm
3000 K	1.350	12	1.600	8	9	1.200	700
	1.900	13	1.800	9	17	2.400	1.400
CRI 90	2.200	17	2.400	12	21	2.800	1.750
	2.650	17	2.400	12	26	3.400	2.100

code

6532P21XY
6532P22XY
6532P23XY
6532P24XY

code

6532P31XY
6532P32XY
6532P33XY
6532P34XY

TECHNISCHE DATEN PER OPTIK

	W/optic	lm/optic
2700 K CRI 90	1,4	195
3000 K CRI 90	1,4	200
4000 K CRI 90	1,4	215
TW 2700 / 5700 K CRI 90 / CRI 80	2x1,4	170/210



led per optic

X_ LICHTFARBE / CCT

2700 K
3000 K
4000 K
tunable white auf Anfrage

code

2
3
4

Y_ OPTIK

2x45° Reflektor silber
2x45° Reflektor gold
2x55° Reflektor silber
2x55° Reflektor gold

code

2
4
3
5

η

96 %
96 %
96 %
96 %

+ _ OBERFLÄCHE

A6 / CO
RAL 9016 FS
RAL 9005 FS

code

5
6

+ _ ENERGIEVERSORGUNG

nicht dimmbar
DALI dimmable DT 6
DALI dimmable DT 8 (TW only)

RAL oder NCS Farbtöne auf Anfrage

tunable white nur DALI dimmbar lieferbar

ZUBEHÖR

Zubehör inkludiert
Enddeckel, Einspeisekabel mit quadratischem Baldachin, Seilabhangung L=2.000mm,
frei verschiebbar und stufenlos hohenverstellbar,
entsprechender LED Konverter im Blindteil der Leuchte integriert

LED Lichtstrom und Leistung je nach verfugbarer Selektion +/- 10% Toleranz Lichtfarbe +/- 150K

$$\Phi_{\text{nutz}} = \Phi_{\text{led}} \times \eta$$

DATENBLATT – BASE 32 ANSCHLUSSBELEGUNG



3 POLIG - NICHT DIMMBAR

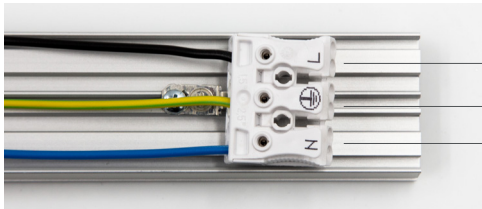

LEUCHTENSEITE

- L - SCHWARZ - PHASE
- ⊕ - GELB/GRÜN - SCHUTZERDUNG
- N - BLAU - NEUTRALLEITER

BAUSEITIGER ANSCHLUSS

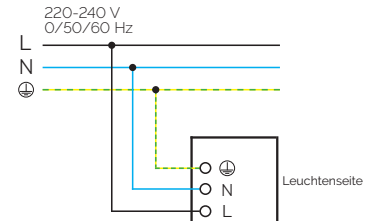

5 POLIG - DALI DIMMBAR

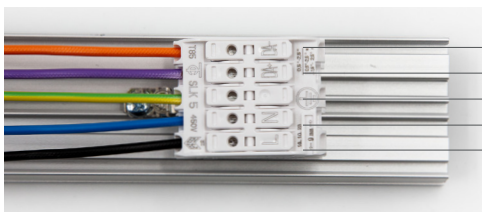

LEUCHTENSEITE

- DA- - ORANGE - DALI 2
- DA+ - VIOLETT - DALI 1
- ⊕ - GELB/GRÜN - SCHUTZERDUNG
- N - BLAU - NEUTRALLEITER
- L - SCHWARZ - PHASE

BAUSEITIGER ANSCHLUSS

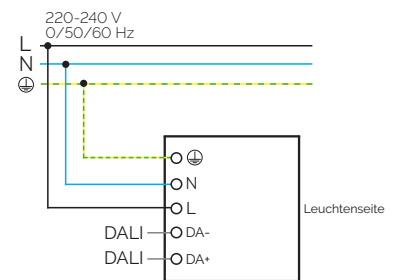

5 POLIG - PUSH DIMMBAR

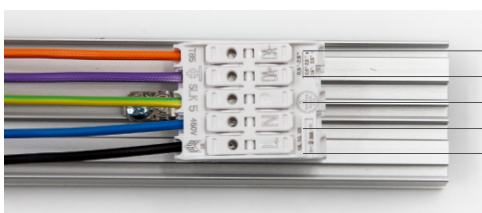

LEUCHTENSEITE

- DA- - ORANGE - TASTER
- DA+ - VIOLETT - NEUTRALLEITER (gebrückt)
- ⊕ - GELB/GRÜN - SCHUTZERDUNG
- N - BLAU - NEUTRALLEITER
- L - SCHWARZ - PHASE

BAUSEITIGER ANSCHLUSS

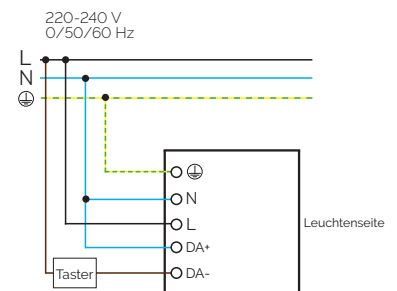

DATENBLATT – BASE 32
ANSCHLUSSBELEGUNG BALDACHIN
FÜR PENDELLEUCHTE



L: 80 mm
 B: 80 mm
 H: 35 mm



L=4.000mm auf Anfrage

3 POLIG - NICHT DIMMBAR

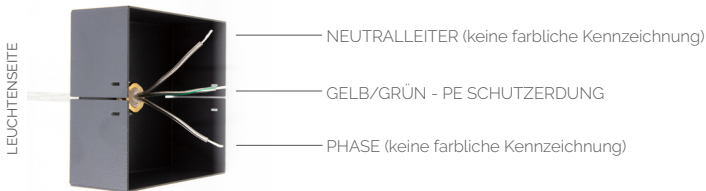

NETZSEITIGER ANSCHLUSS

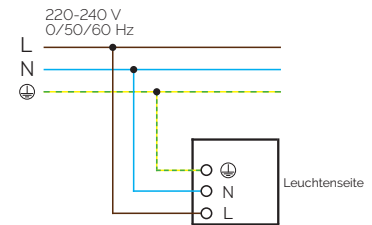

5 POLIG - DALI DIMMBAR

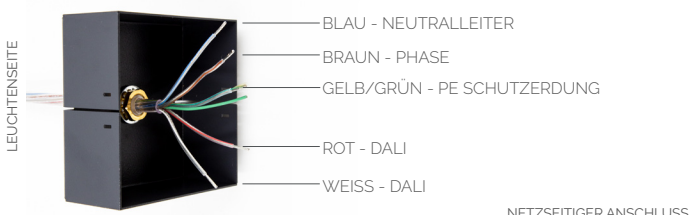

NETZSEITIGER ANSCHLUSS

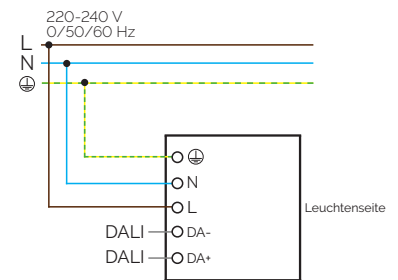

5 POLIG - PUSH DIMMBAR

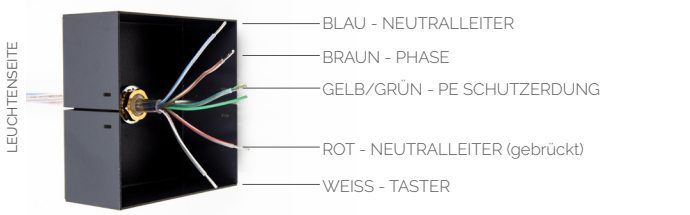

NETZSEITIGER ANSCHLUSS

